

# EMITTO SMART 16

  
434MHz

## *Emisores*

**QCTZ16Y**  
Emisor  
16 canales



**QCTZ16SY**  
Emisor 16 canales  
con temporizador

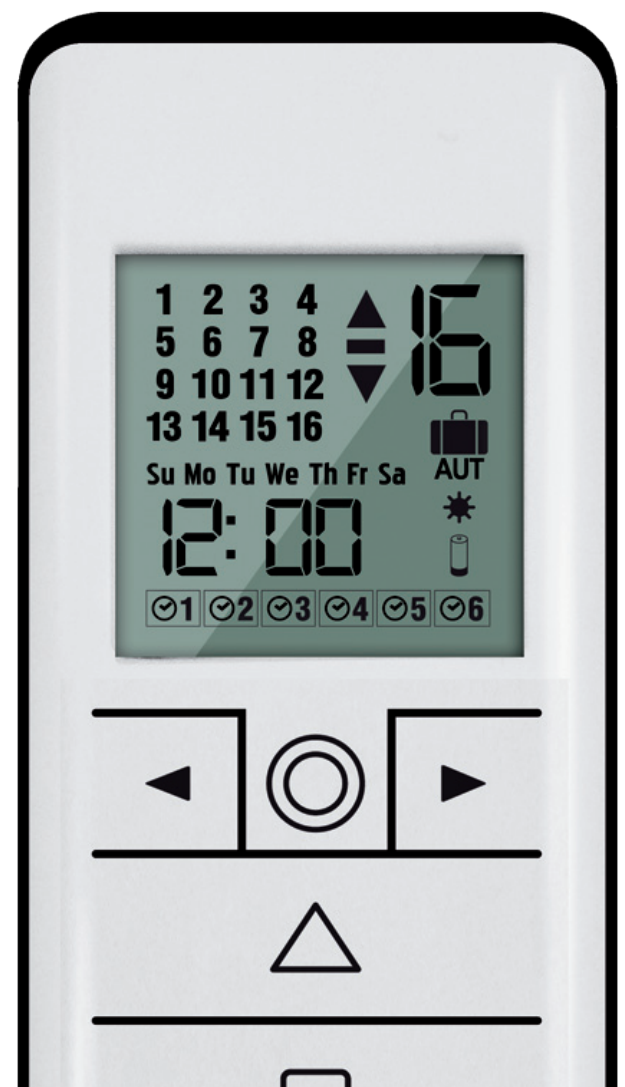

# INDICE

**DETALLES TÉCNICOS**

**BOTONES Y FUNCIONES**

**SÉLECTION D'UN CANAL / GROUPE**

**PERSONNALISATION DES GROUPE**

**SUPPRIMER DES GROUPE**

**CACHER LES CANAUX**

**PROGRAMACION EMISOR**

**AGREGAR OTROS EMISORES**

**COMPROBACIÓN / CAMBIO DE DIRECCIÓN**

**BORRADO DE UN TRANSMISOR**

**RESET DE LA MEMORIA DEL MOTOR**

**RESET DE FÁBRICA DEL TRANSMISOR**

**CONFIGURACIÓN FINALES DE CARRERA**

**FINALES DE CARRERA AUTOMÁTICOS**

**CONFIGURACIÓN DE POSICIÓN INTERMEDIA**

**CONFIGURACIÓN DEL RELOJ**

**CREAR O EDITAR UN PROGRAMA**

**ELIMINAR HORARIOS**

**CAMBIAR EL MODO DE FUNCIONAMIENTO**

**SUSTITUCIONES BATERÍA**

# DETALLES TÉCNICOS

EMITTO SMART16



Alimentación	3V mod. CR2450
Canales	16
Codificación	RC Gaposa
Duración batería	2 años
Frecuencia	434,15 MHz
Potencia de emisión	0,150 mW
Grado de protección	IP40
Alcance (int/ext)	65 ft / 656 ft
Temp. de funcionamiento	23°F / 104°F

## SEGURIDAD

Lea esta guía detenidamente antes de instalar y utilizar este producto. Queda prohibido cualquier uso fuera del ámbito de aplicación definido por GAPOSA. Esto invalida la garantía y exonera a GAPOSA de toda responsabilidad, al igual que cualquier incumplimiento de las instrucciones aquí proporcionadas. Nunca comience a instalar sin antes verificar la compatibilidad de este producto con los equipos y accesorios asociados.

Para evitar dañar el producto:

- Evite los impactos!
- No lo deje caer!
- No pulverizar ni sumergir en líquidos.
- Mantener fuera del alcance de los niños.
- No utilice productos abrasivos ni disolventes para limpiar el producto. Su superficie se puede limpiar con un paño suave y húmedo.

**TENGA EN CUENTA:** no use motores con control remoto en áreas con riesgo de perturbaciones de radio o fuera de la normativa (es decir, aeropuertos o repetidores de radio). Estas unidades también pueden verse perturbadas por sistemas de telecomunicaciones y / o transceptores que funcionen en la misma frecuencia.

# PULSADORES

EMITTO SMART16

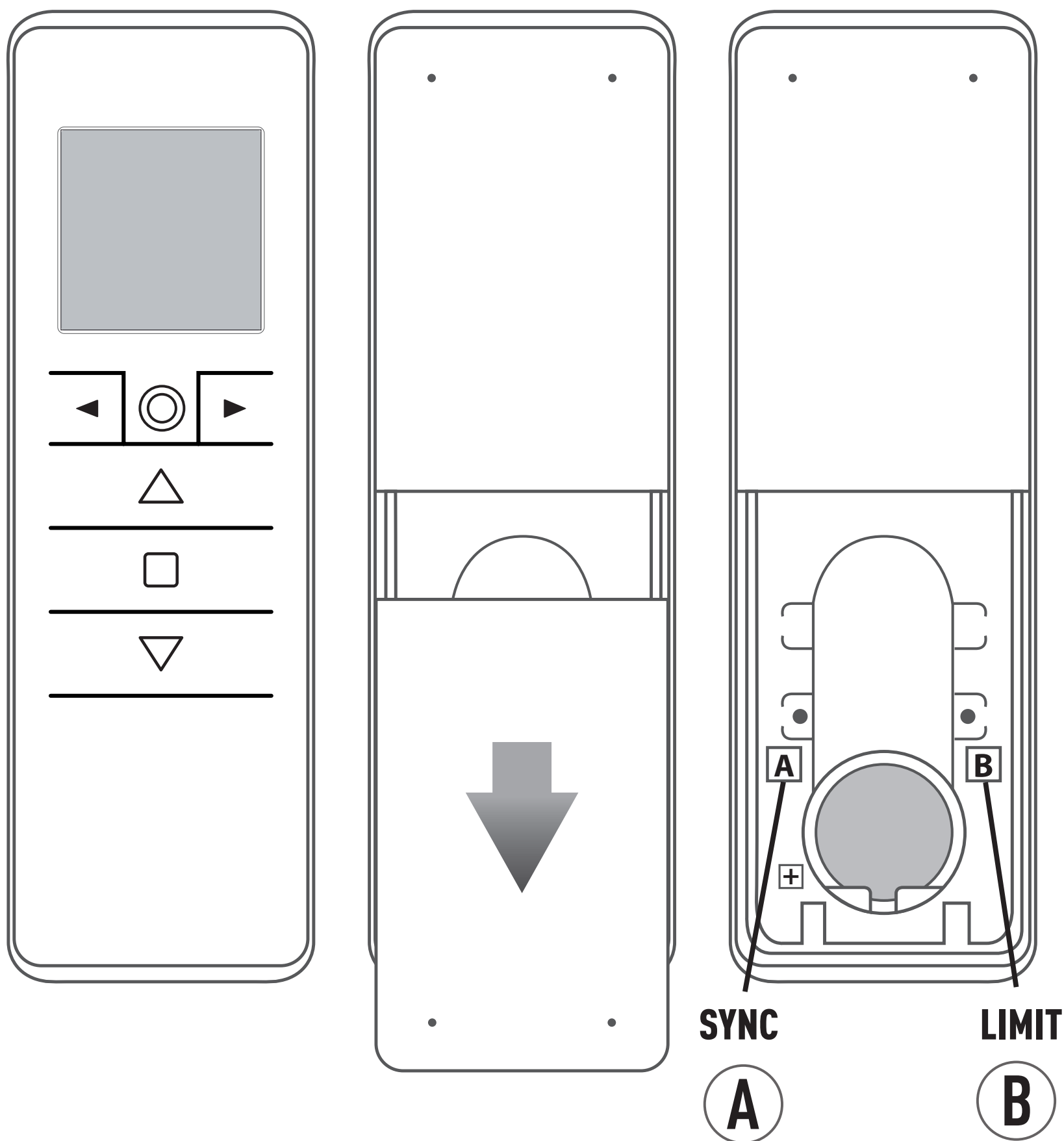

△ SUBIDA    □ STOP    ▽ BAJADA

◀ ▶ Selección canal

Ⓐ **SYNC**      Programación del emisor

⊙ Modo de control de un canal/grupo

Ⓑ **LIMIT**      Progr. de finales de carrera



## SELECCIÓN DE CANAL / GRUPO

1

Al presionar el botón circular secuencialmente, se puede cambiar del **modo de control de un solo canal** al **modo de control de grupo**.

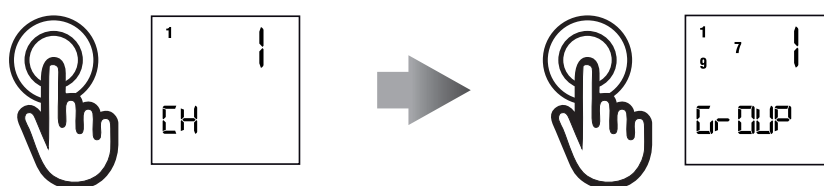

A

**Modo de canal único:** desplácese por los canales con los botones de flecha (◀ / ▶). Cada canal se identifica con un número.

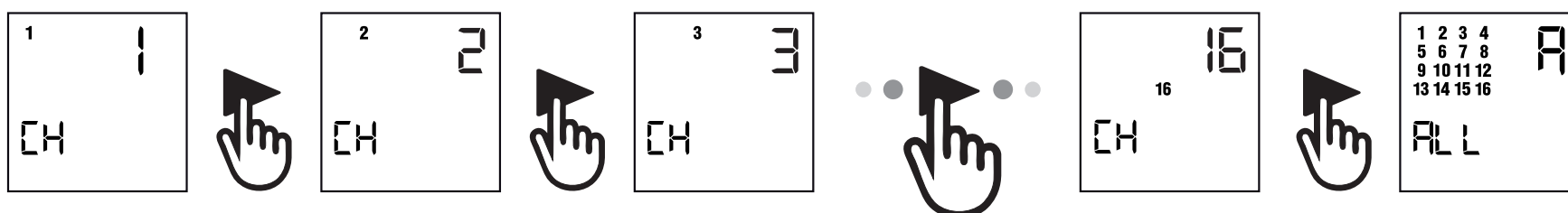

B

**Modo de control de grupo\*:** El primer grupo que aparece es el grupo de todos los canales. Desplácese por los grupos predefinidos con los botones de flecha (◀ / ▶). Cada grupo se identifica con un número.

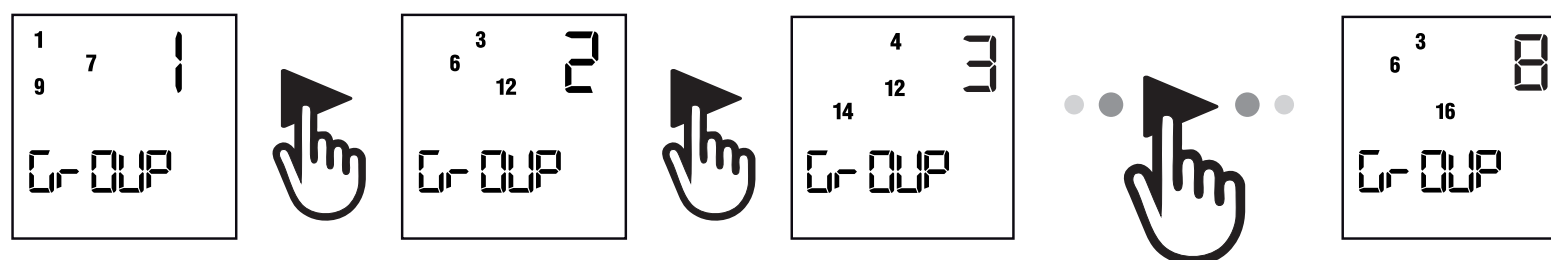

**\*Nota:** Solo aparecerán los grupos que se han creado previamente (ver la sección a continuación). No aparecerá ningún grupo si no se han creado grupos previamente.



## PERSONALIZACIÓN DE LOS GRUPOS

1	<p>Presione brevemente el botón circular para entrar en el modo de control de grupo</p>	
2	<p>Para crear un grupo, presione ambos botones de flecha (◀ + ▶) durante 2 segundos. Aparece el icono SEL y el canal 1 comienza a parpadear.</p>	
3	<p>Con los botones de flecha (◀ / ▶), desplácese hasta el canal que desea configurar en el grupo.</p>	
4	<p>Presione durante 2 segundos ambos botones de flecha (◀ + ▶) para seleccionar el canal. Luego muévase a otro canal para configurar y seleccionar cada uno de la misma manera. Move to the other channels to be set and select each one in the same fashion. Luego muévase a otro canal para configurar y seleccionar cada uno de la misma manera.</p>	
5	<p>Cuando todos los canales deseados del grupo estén configurados, presione el botón SUBIR, STOP o BAJAR para confirmar el grupo. El grupo se identifica con un número. El grupo que establezca toma el primer número disponible en forma progresiva de 1 a 8.</p>	

**Nota: solo se pueden crear 8 grupos.**





## BORRAR GRUPOS

1	Entre en la pantalla de grupo presionando el botón circular.	 → 
2	Mantenga presionado el botón circular hasta que aparezca <b>DEL G</b> en la pantalla.	 → 
3	Presione el botón STOP para entrar en el modo de eliminación de grupos.	
4	Desplácese por los grupos guardados utilizando los botones de flecha izquierda y derecha.	 → 
5	Una vez seleccionado el grupo que desea eliminar, presione el botón STOP para confirmar la eliminación.	 ✓

**Nota: se puede salir del modo de eliminación de grupos en cualquier momento presionando el botón circular nuevamente**

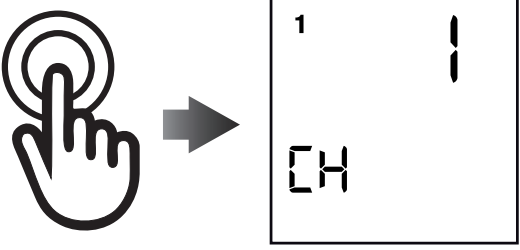
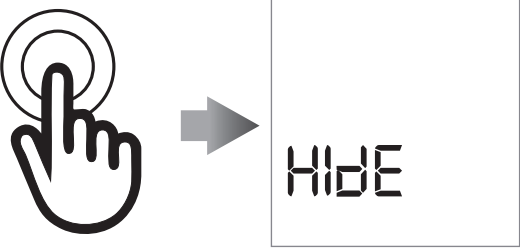

## OCULTAR CANALES

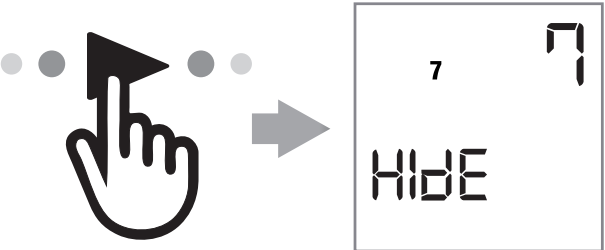
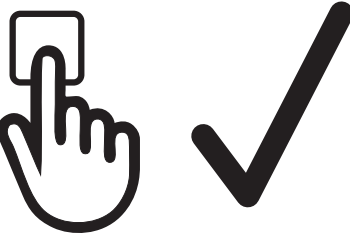
1	Asegúrese de que la pantalla de selección de canal esté visible, se puede cambiar presionando el botón circular.	
2	Mantenga presionado el botón circular hasta que aparezca en la pantalla HIDE	
3	Presione el botón STOP para entrar en el modo de canales HIDE.	
4	Pulsando los botones de flecha izquierda y derecha, se pueden seleccionar los canales ocultos deseados.	
5	Una vez seleccionados los canales ocultos deseados, presione el botón STOP para confirmar los canales ocultos. Los números en la pantalla parpadearán rápidamente para confirmar.	

**Nota: los canales se pueden mostrar mediante el mismo proceso. Simplemente anule la selección de los canales.**





## PROGRAMACION EMISOR

ATENCIÓN: En el caso que en la instalación haya más de un motor, en la fase de la primera programación será necesario alimentar **solamente un motor** para evitar posibles interferencias entre ellos.

**1**

Alimentar el motor

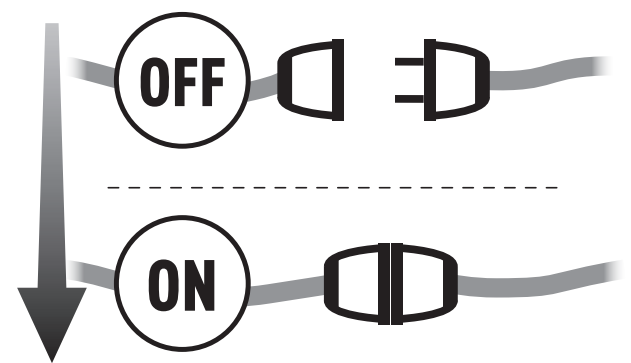

**2**

Presionar y mantener el botón SYNC hasta que el motor empiece a moverse

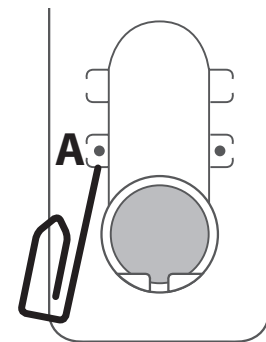

**3**

Controlar el sentido del motor y soltar el botón SYNC (el motor se para).

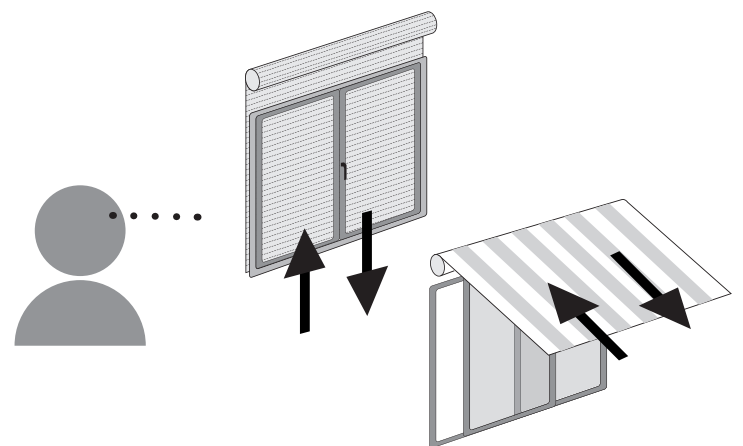

**4**

Antes que pasen 5 segundos pulsar la tecla correspondiente (SUBIDA si la rotación del motor era de subida o BAJADA si viceversa). Se ha realizado la memorización del emisor y se ha sincronizado el sentido de rotación del motor.

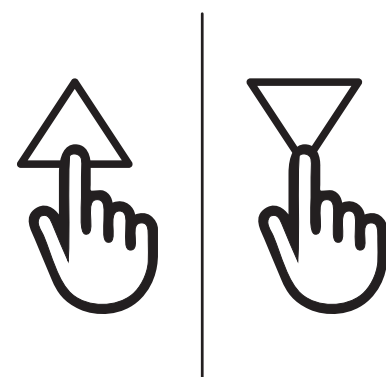



## AGREGAR OTROS EMISORES

**1**

Presionar y mantener el botón SYNC de un emisor **ya programado** hasta que el motor empiece a moverse

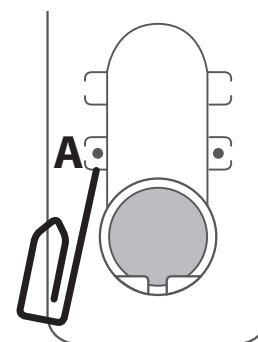
**2**

Controlar el sentido del motor y dejar el botón SYNC (el motor se para)

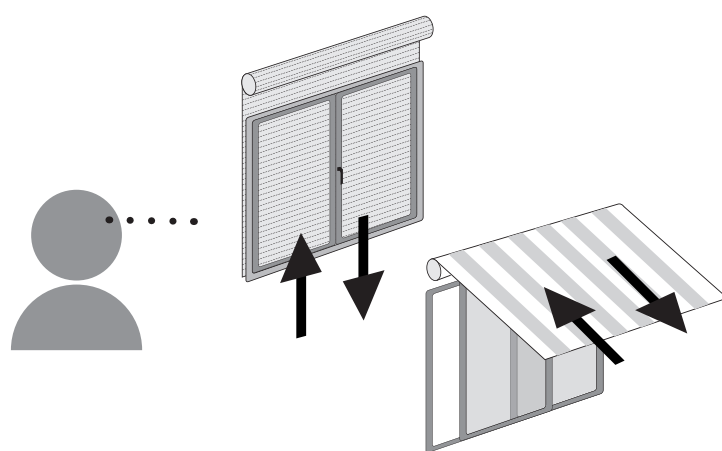
**3**

Antes que pasen 5 segundos, **con el nuevo emisor** que se desea añadir, pulsar la tecla correspondiente, (SUBIDA si la rotación del motor era de subida o BAJADA si viceversa). Se ha añadido el nuevo emisor.

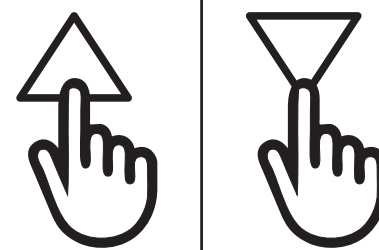



## COMPROBACIÓN / CAMBIO DE DIRECCIÓN

IMPORTANTE: el cambio de dirección se debe realizar antes de comenzar el ajuste de los finales de carrera, de lo contrario los finales de carrera deben restablecerse.

Pulse SUBIDA o BAJADA, el motor debe subir o bajar, de otro modo para cambiar de dirección:

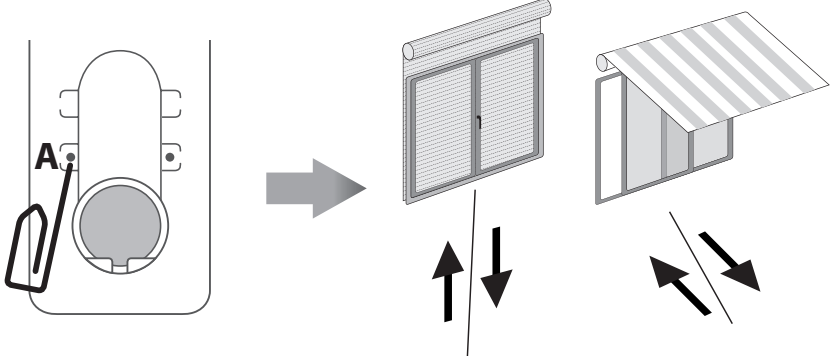
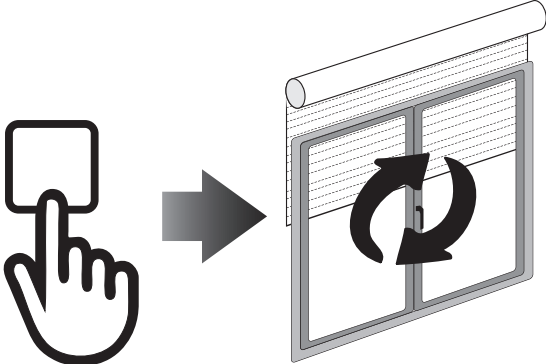
1	<p>Pulse y mantenga presionado el botón SYNC hasta que el motor se pone en movimiento.</p>	
2	<p>Pulse STOP: El motor emite un breve movimiento en los dos sentidos de rotación. La dirección del motor se ha invertido.</p>	



## BORRADO DE UN TRANSMISOR

Pulse simultáneamente SYNC y STOP del transmisor que se quiere borrar hasta que el motor haga un breve movimiento en ambas direcciones.

Nota: solo se ha borrado de la memoria del motor el transmisor utilizado mediante este procedimiento

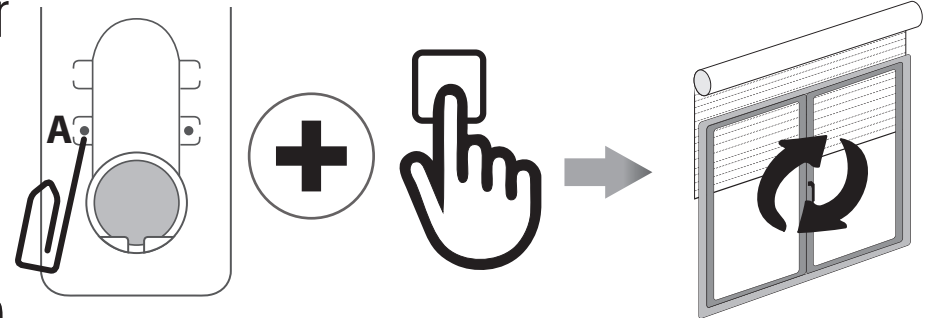

## BORRADO DE LA MEMORIA DEL MOTOR

### Opción 1 - Con un emisor ya programado

Presionar y mantener presionado los botones SYNC y STOP hasta que el motor primero hace un breve movimiento en los dos sentidos y después de un momento, un segundo movimiento más largo en ambos sentidos. La memoria está vacía.

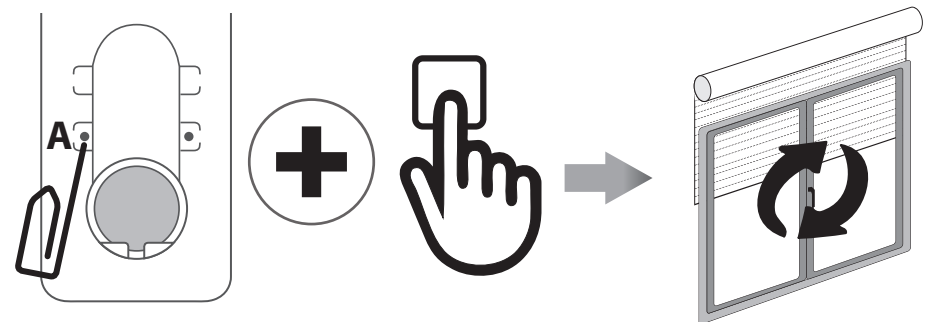

### Opción 2 - Sin el uso de un transmisor ya programado

1

Desconectar la alimentación del motor y volver a alimentarlo.

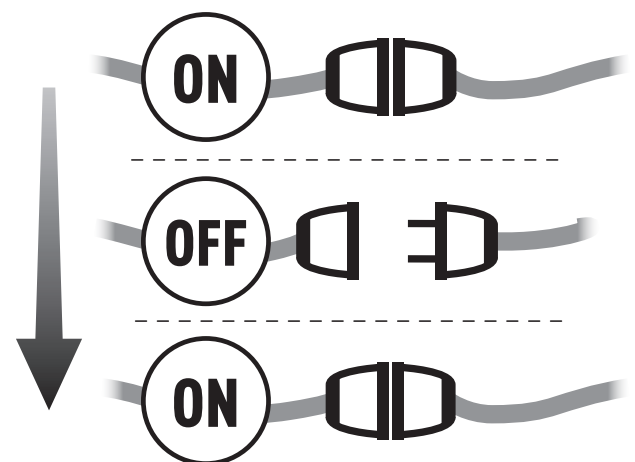

2

Antes que pasen 8 segundos, usando cualquier transmisor Gapososa a 868.30 MHz, pulsar y mantener pulsado los botones SYNC y STOP hasta que el motor hace un largo movimiento en ambos sentidos. La memoria está vacía.

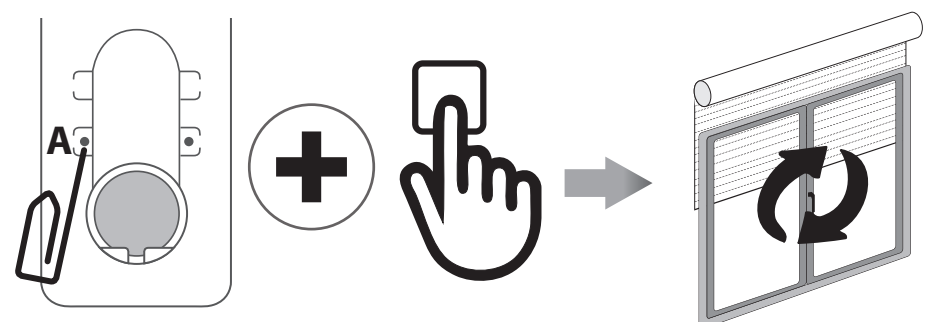



# RESET DE FÁBRICA DEL TRANSMISOR

El RESET de fábrica revelará los canales ocultos y eliminará todos los grupos personalizados.

**1**

Quite la tapa de la batería en la parte trasera del transmisor y quite la batería.

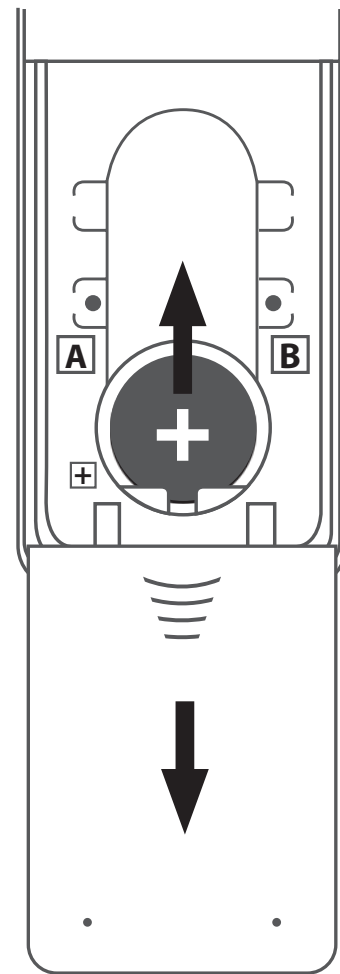
**2**

Mantenga presionado el botón circular mientras vuelve a insertar la batería. Una vez que la pantalla vuelve a encenderse y se muestra **RESET**, se puede soltar el botón circular.

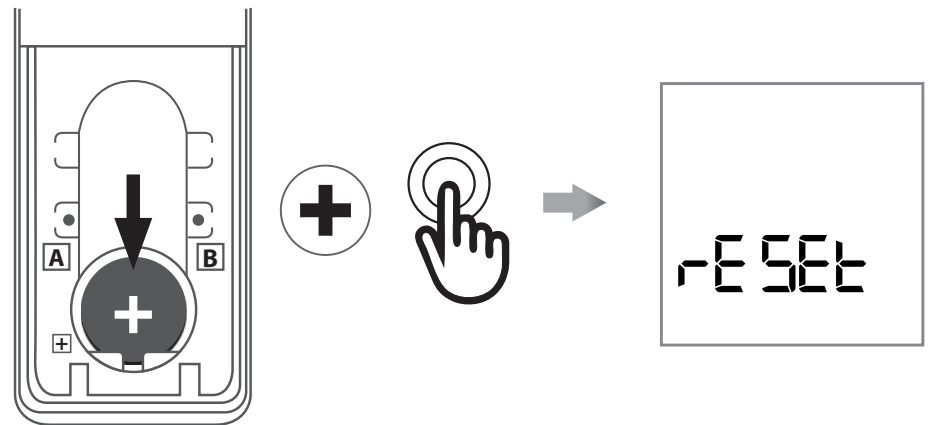
**3**

Después de unos 3 segundos, el transmisor se iniciará, todos los canales se mostrarán y se eliminarán los grupos.



## PROGRAMACION FINALES DE CARRERA

(para motores con finales de carrera electrónicos)

**ATENCIÓN: EL PRIMER FINAL DE CARRERA PARA PROGRAMAR ES SIEMPRE EL DE SUBIDA.**

1	<p>Presionar y mantener el botón LIMIT hasta que el motor se mueve brevemente en ambos sentidos.</p> <p><b>Nota: durante las operaciones de programación el control esta es en hombre presente.</b></p>	
2	<p>Mantenga pulsado el botón SUBIDA y hasta que la persiana/toldo alcanza la posición de final de carrera deseada.</p>	
3	<p>Presione STOP para ajustar la posición SUBIDA. El motor gira brevemente en los dos sentidos de rotación.</p>	
4	<p>Mantenga pulsado el botón BAJADA y hasta que la persiana/toldo alcanza la posición del final de carrera BAJADA deseada.</p>	
5	<p>Pulse STOP para ajustar la posición BAJADA. El motor gira brevemente en los dos sentidos de rotación.</p>	

Nota: El ajuste fino de los finales de carrera se puede lograr en SUBIDA o en BAJADA pulsando el botón LIMIT una segunda vez: el motor se moverá lentamente por pequeños movimientos hasta la posición deseada. Pulsar siempre el botón STOP para guardar la posición.

## AJUSTE AUTOMÁTICO DE LOS FINALES DE CARRERA

Para la regulación de los finales de carrera por presión con sensor de par (persianas con bloqueos mecánicos o toldos / pantallas en cajón o cofre) presionar y mantener presionado el botón SUBIDA hasta que el motor para por presión contra el cajón o cofre. Un breve movimiento de rotación en ambas direcciones indicara que la posición SUBIDA ha sido memorizada. El mismo procedimiento puede seguirse para la regulación del final de carrera de BAJADA, pero sólo en persianas.

# POSICIÓN INTERMEDIA

EMITTO SMART16



## PROGRAMACION POSICIÓN INTERMEDIA

(para motores con finales de carrera electrónicos)

1

Mover la persiana/toldo hasta la posición intermedia deseada

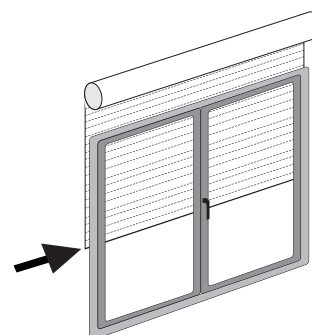

2

Presionar simultáneamente las teclas SUBIDA y BAJADA hasta que el motor se mueva brevemente en ambos sentidos.

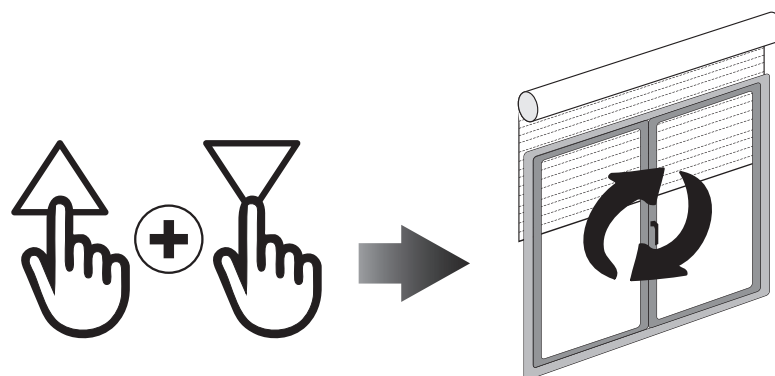

## ALCANZAR LA POSICIÓN INTERMEDIA

Presionar y mantener la tecla STOP por al menos 3 segundos.

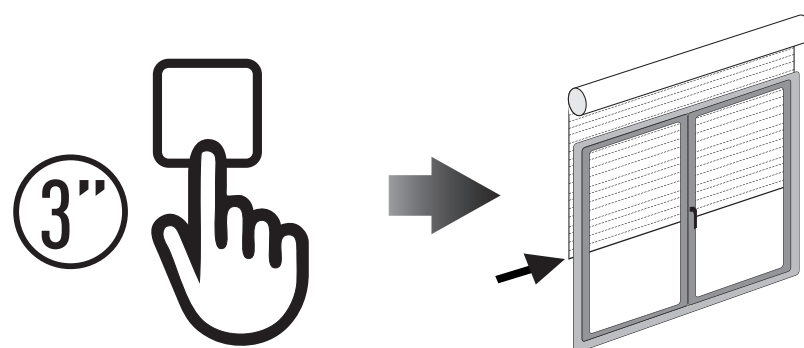

## BORRAR LA POSICIÓN INTERMEDIA

Presionar simultáneamente la teclas SUBIDA y BAJADA hasta que el motor se mueva brevemente en ambos sentidos

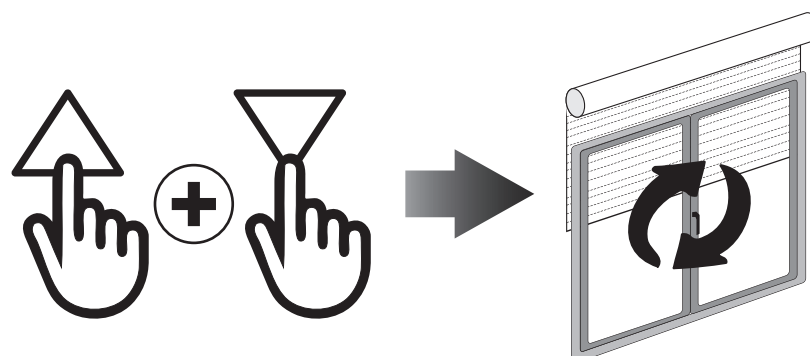



## CONFIGURACIÓN DEL RELOJ

(Nota: el reloj está en formato de 24 horas)









<b>1</b>	Desde la pantalla de canales o grupos, presione y mantenga presionado el botón circular hasta que <b>HIDE</b> o <b>DEL</b> aparezca en la pantalla. Presione el botón circular nuevamente y aparecerá la pantalla del temporizador / reloj.
<b>2</b>	Presione el botón STOP para ingresar al menú.
<b>3</b>	Configure la hora usando los botones ARRIBA / ABAJO y presione el botón DETENER para confirmar.
<b>4</b>	Configure los minutos usando los botones ARRIBA / ABAJO y presione el botón DETENER para confirmar.
<b>5</b>	Seleccione el día de la semana usando los botones ◀ / ▶ y presione el botón DETENER para confirmar. El reloj ya está configurado. ahora aparece en la pantalla. Usando los botones de flecha (◀ / ▶) puede desplazarse entre OFF y On para elegir entre tener el reloj mostrado o no en modo de espera.

**Nota: Durante el funcionamiento, el reloj sólo se muestra en modo automático o en modo aleatorio (véase el apartado: “Cambiar el modo de funcionamiento”)**





## CREAR O EDITAR UN PROGRAMA

<b>1</b>	<p>Después de configurar el reloj, desde la pantalla de canales o grupos, presione y mantenga presionado el botón circular hasta que <b>HIDE</b> o <b>DEL</b>  aparezca en la pantalla. Presione el botón circular de nuevo dos veces hasta que <b>PRG</b>  aparezca en la pantalla. Presione STOP para entrar en el menú.</p>
<b>2</b>	<p>Ahora se pueden elegir: 1 2 3 4 5 6</p> <p>Utilice los botones ◀ / ▶ para seleccionar la programación que se creará o editará. Una vez seleccionado el horario, presione el botón STOP para confirmar.</p>
<b>3</b>	<p>Use los botones ◀ / ▶ para seleccionar el día de la semana: <b>Su Mo Tu We Th Fr Sa</b></p>
<b>4</b>	<p>Presione los botones SUBIR / BAJAR para seleccionar o anular la selección de uno o varios días de la semana. Una vez seleccionado el día o los días de la semana, presione STOP para confirmar. <b>Nota: Cuando el día de la semana parpadea lentamente, el día no está seleccionado y cuando el día de la semana parpadea rápido, el día ha sido seleccionado.</b></p>
<b>5</b>	<p>Use los botones SUBIR / BAJAR para seleccionar la hora. Presione STOP para confirmar.</p>
<b>6</b>	<p>Use los botones SUBIR / BAJAR para seleccionar los minutos. Presione STOP para confirmar.</p>
<b>7</b>	<p>Elija el comando que se enviará. Use los botones SUBIR / BAJAR para seleccionar entre el comando SUBIR, el comando BAJAR y el comando Posición Intermedia. Presione STOP para confirmar.</p>
<b>8</b>	<p>Elija los canales para añadir a la programación. Use los botones ◀ / ▶ para moverse entre los canales y los botones SUBIR / BAJAR para seleccionar o deseleccionar el canal. Presione el botón STOP para crear el horario. <b>Nota: Cuando el canal parpadea lento, el canal no está seleccionado y cuando el canal parpadea rápido, el canal ha sido seleccionado.</b></p>



## ELIMINAR HORARIOS

**1**

Desde la pantalla de canales o grupos, mantenga presionado el botón circular hasta que aparezca **HIDE** o **DEL** en la pantalla. Presione el botón circular nuevamente tres veces hasta que **dELP** aparezca en la pantalla.

**2**

Presione el botón **STOP** para entrar en el menú.

**3**

Seleccione el horario que desea eliminar y presione el botón **STOP** para confirmar. La programación seleccionada se ha eliminado.

## CAMBIAR EL MODO DE FUNCIONAMIENTO

El modo de funcionamiento remoto se puede cambiar entre el modo automático [ **AUT** ], el modo aleatorio [  ] y el modo manual [ **sin icono** ].

El modo operativo se puede cambiar presionando breve y simultáneamente los botones ◀ / ▶. Con cada pulsación del botón, el transmisor cambiará de manual a automático, aleatorio, manual, etc. En modo automático y modo aleatorio, el reloj aparecerá en la pantalla en lugar de las letras del canal o grupo.

**Modo manual:** el transmisor funciona solamente cuando se envían comandos de subir, bajar, stop a canales o grupos presionando manualmente el botón correspondiente en el transmisor.

**Modo automático:** el transmisor funcionará con control manual y ejecutará horarios programados automáticamente.

**Modo aleatorio:** el transmisor funcionará con control manual y todos los horarios se ejecutarán con un retraso de 0 a 30 minutos. Por ejemplo, si el horario está configurado para que se apague a las 8:00, cuando esté en modo aleatorio, el horario se apagará entre las 8:00 y las 8:30.

# SUSTITUCIONES BATERÍA

EMITTO SMART16



Quitar la tapa y retire la batería vieja.  
Inserte la nueva batería con la polaridad correcta.

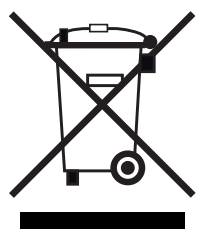
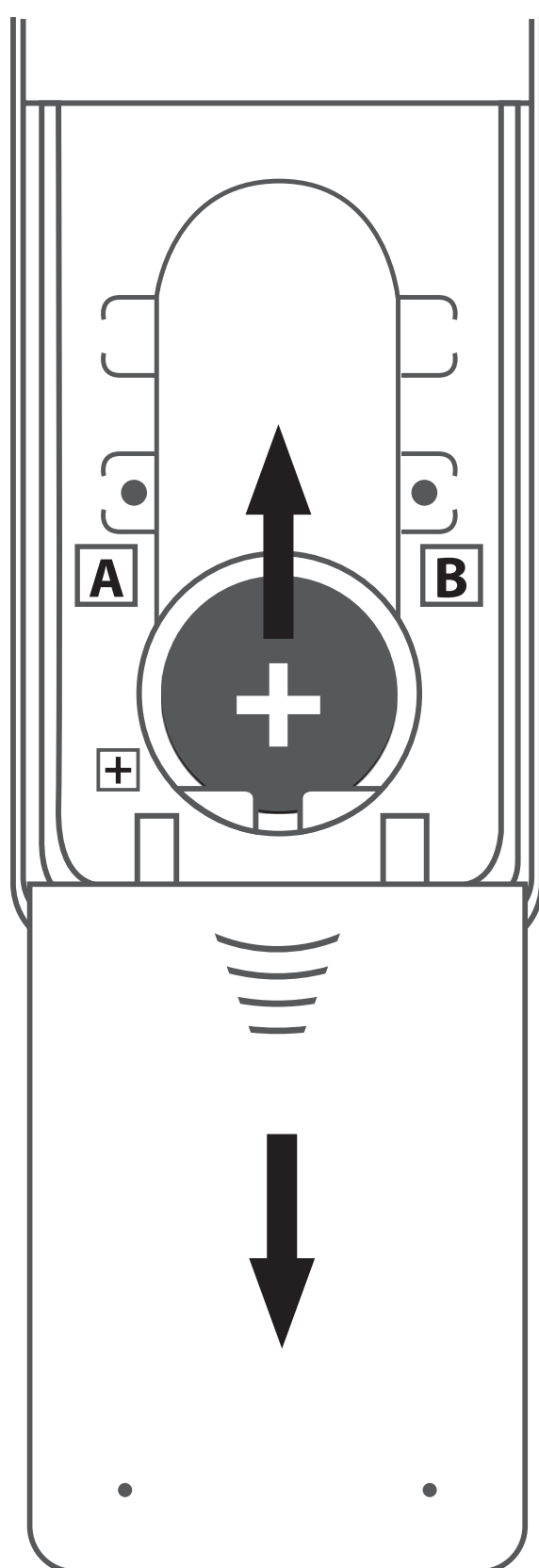

**IMPORTANTE:** La batería contienen sustancias contaminantes. Para la eliminación ponerla en el punto de recogida para las pilas viejas.

