

EMITTO SMART16



868MHz
range

Sender

QCTX16Y
16 Kanal
Display-Handsender

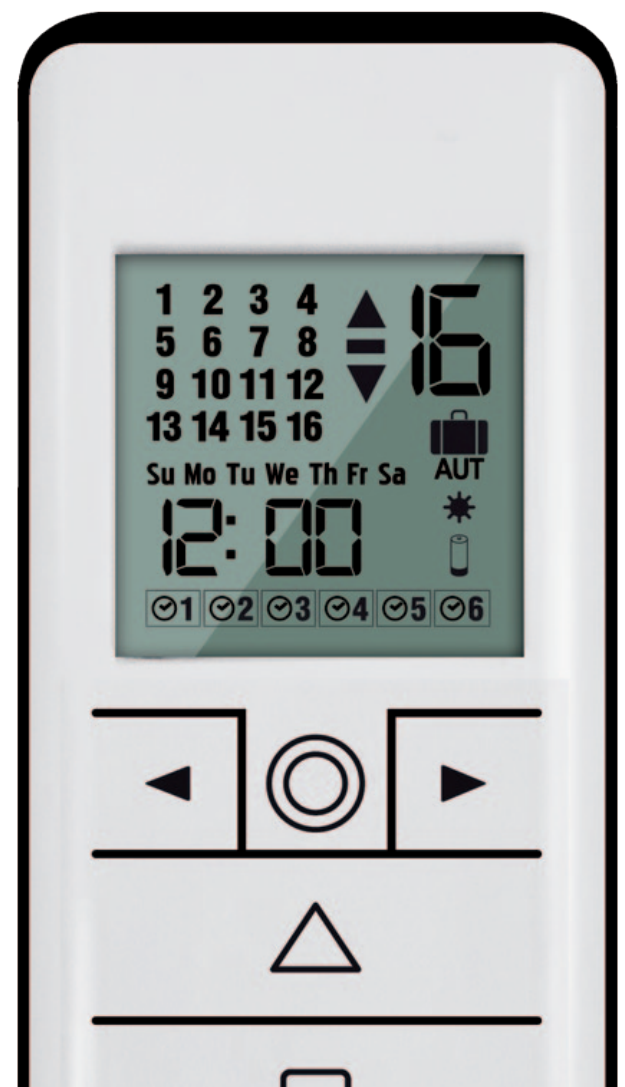

QCTX16SY
16 Kanal Display-Handsender
mit timer



INDEX

TECHNISCHE DATEN

TASTEN UND FUNKTIONEN

AUSWÄHLEN EINES KANALS/EINER GRUPPE

ANPASSUNG DER GRUPPEN

LÖSCHEN VON GRUPPEN

KANÄLE AUSBLENDEN

SENDER PROGRAMMIEREN

HINZUFÜGENDER ÜBERTRAGER

RICHTUNG PRÜFEN/ÄNDERN

SENDER LÖSCHEN

MOTORSPEICHER ZURÜCKSETZEN

SENDER WERKSEINSTELLUNG

EINRICHTUNG DES BEGRENZUNGSSCHALTERS

AUTOMATISCHE EINSTELLUNG DER ENDLAGEN

ZWISCHENPOSITION EINSTELLEN

TIMER-FUNKTIONEN

ERSTELLEN ODER BEARBEITEN EINES ZEITPLANS

ZEITPLAN LÖSCHEN

VERSTEHEN UND ÄNDERN DES BETRIEBSMODUS

BATTERIEWECHSEL



Batterie	3V mod. CR2450
Kanäle	16
Funk-Codierung	RC Gaposa
Batterieautonomie	2 jahre
Frequenz	868,30 MHz
Übertragungsleistung	0,150 mW
Schutzgrad	IP40
Tragweite (int/ext)	20 m / 200 m
Betriebstemperatur	-5°C / +40°C

SICHERHEIT

Bitte lesen Sie diese Anleitung sorgfältig durch, bevor Sie dieses Produkt installieren und verwenden. Jede Verwendung außerhalb des von GAPOSA definierten Anwendungsbereichs ist verboten. Dadurch wird die Garantie ungültig, und entbindet GAPOSA von jeglicher Haftung, ebenso wie jede Nichteinhaltung der gegebenen Anweisungen hier. Beginnen Sie niemals mit der Installation, ohne zuvor die Kompatibilität dieses Produkts mit dem zugehörigen Ausrüstung und Zubehör.

Um eine Beschädigung des Produkts zu vermeiden:

- Vermeiden Sie Einschläge!
- Lassen Sie es nicht fallen!
- Nicht besprühen oder in Flüssigkeiten eintauchen.
- Außerhalb der Reichweite von Kindern aufbewahren.
- Verwenden Sie keine Scheuermittel oder Lösungsmittel um das Produkt zu reinigen. Die Oberfläche kann mit einem weichen, feuchten Tuch gereinigt werden.

BITTE BEACHTEN SIE: Verwenden Sie keine Motoren mit Fernbedienungen in Gebieten mit dem Risiko von Funkstörungen über der Norm (d.h. Flughäfen oder Funk-Repeater). Diese Einheiten können auch durch Telekommunikation gestört werden und/oder Sende- und Empfangsgeräte, die auf der gleichen Frequenz arbeiten.

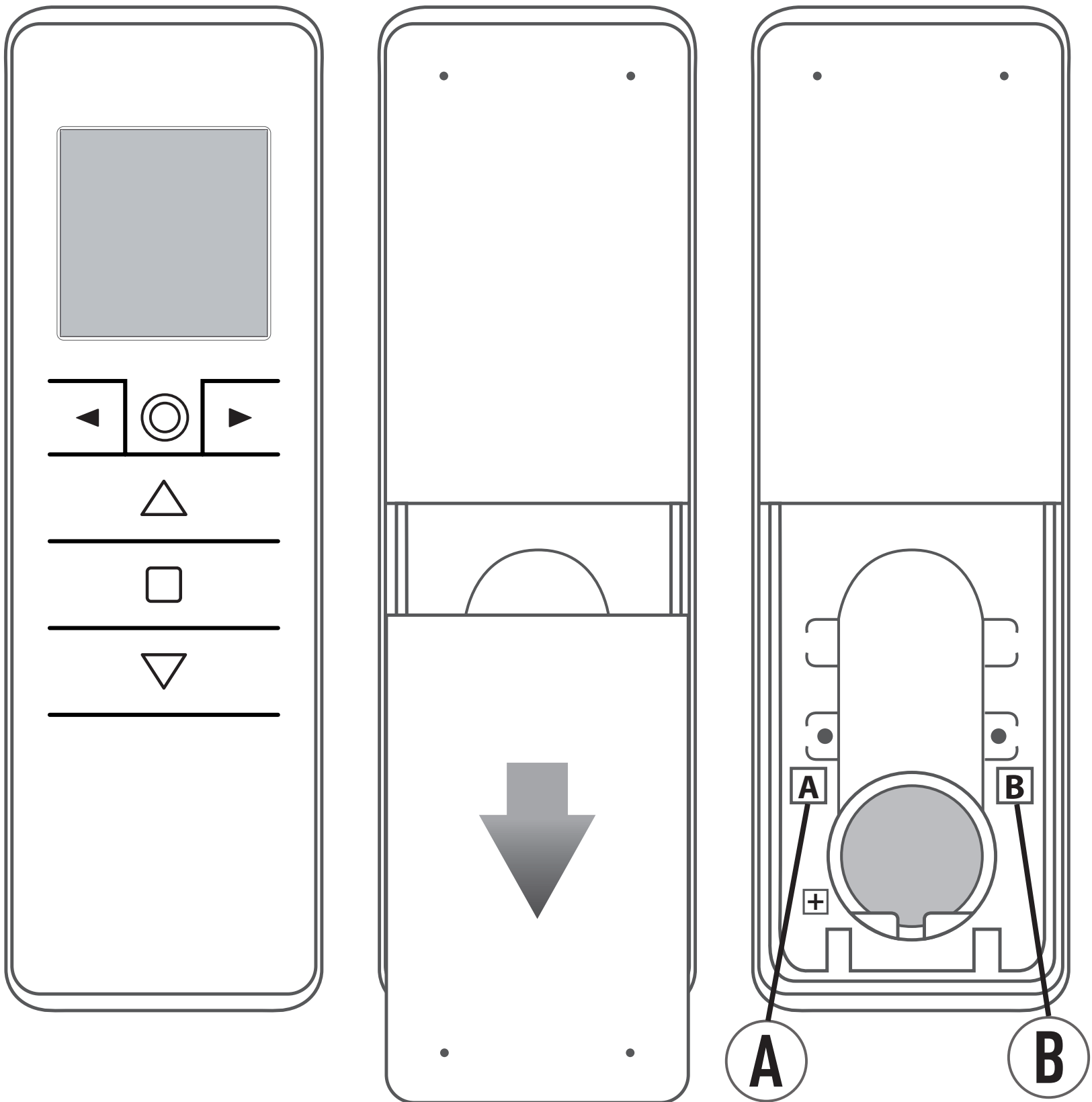

△ AUF □ STOP ▽ AB

◀ ▶ Kanalauswahl

Ⓐ **PROG-TX** Programmierung des Senders

⊙ Einzelkanal-/Gruppensteuerungsmodus

Ⓑ **PROG-FC** Einstellen der Endlagen



AUSWÄHLEN EINES KANALS/EINER GRUPPE

1

Wenn Sie die Kreistaste nacheinander drücken, können die Modi vom Einzelkanal-Steuermodus auf den Gruppen-Steuermodus umgeschaltet werden.

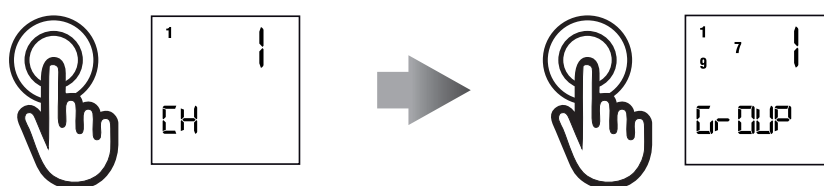

A

Einzelkanalmodus: blättern Sie die Kanäle mit den Pfeiltasten (◀ / ▶). jeder Kanal ist gekennzeichnet durch eine Zahl.

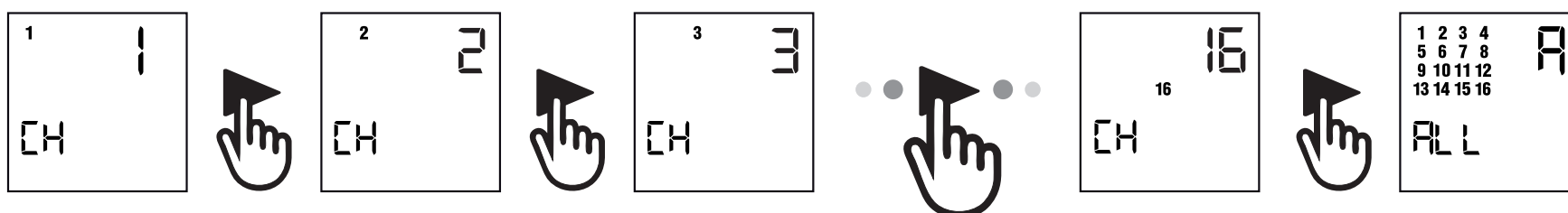

B

Gruppensteuerungsmodus*: Scrollen Sie die Gruppen mit den Pfeiltasten (◀ / ▶). jede Gruppe ist identifiziert durch eine Nummer. Nur die zuvor erstellten Gruppen erscheinen in der zirkuläre Gruppenauswahl.

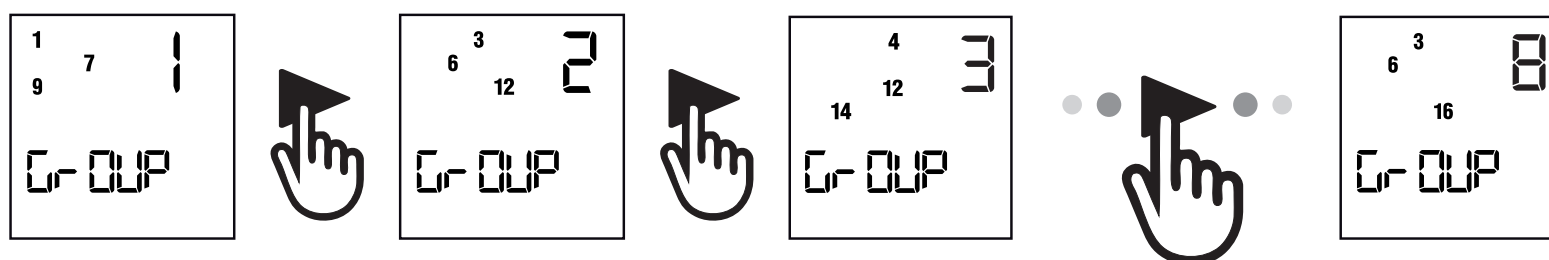

***Hinweis:** Es werden nur die Gruppen angezeigt, die zuvor erstellt wurden. Es werden keine Gruppen angezeigt, wenn zuvor noch keine Gruppen erstellt wurden.











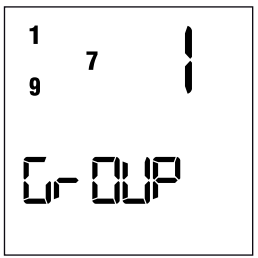

ANPASSUNG DER GRUPPEN

1	<p>Drücken Sie kurz auf die Kreistaste, um in den Gruppensteuerungsmodus zu gelangen.</p>	
2	<p>Drücken Sie beide Pfeiltasten (◀ + ▶) 2 Sekunden lang. Das Symbol SEL erscheint und Kanal 1 startet zu blinken.</p>	
3	<p>Blättern Sie mit den Pfeiltasten (◀ / ▶) zu dem Kanal, der in die Gruppe aufgenommen werden soll.</p>	
4	<p>Drücken Sie 2 Sekunden lang beide Pfeiltasten (◀ + ▶), um den Kanal auszuwählen. Gehen Sie dann zu den anderen Kanäle die eingestellt werden sollen und wählen Sie jeden auf die gleiche Weise aus.</p>	
5	<p>Wenn alle gewünschten Kanäle der Gruppe eingestellt sind, drücken Sie die AUF-, STOP- oder AB-Taste um die Gruppe zu bestätigen. Die Gruppe wird durch eine Nummer identifiziert. Die von Ihnen festgelegte Gruppe erhält die erste Nummer in progressiver Form von 1 bis 8 erhältlich.</p>	

Hinweis: Es können nur 8 Gruppen erstellt werden.

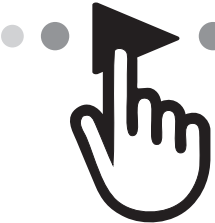



LÖSCHEN VON GRUPPEN

1	Rufen Sie den Gruppenbildschirm auf, indem Sie die Kreistaste drücken.	  
2	Halten Sie die Kreistaste gedrückt, bis auf dem Bildschirm dEL G erscheint.	  
3	Drücken Sie die STOP-Taste, um den Gruppen-Löschmodus aufzurufen.	
4	Blättern Sie mit den Pfeiltasten nach links und rechts durch die gespeicherten Gruppen.	  
5	Wenn die Gruppe, die gelöscht werden soll, ausgewählt ist, drücken Sie die Taste STOP, um den Löschvorgang zu bestätigen.	 

Hinweis: Der Gruppen-Löschmodus löschen kann jederzeit durch erneutes Drücken der Kreistaste verlassen werden.

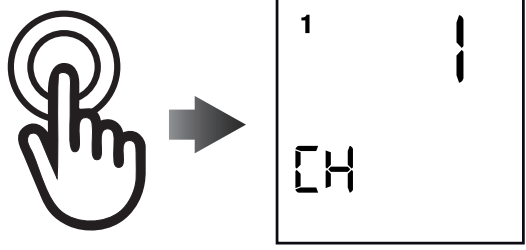

KANÄLE AUSBLENDEN

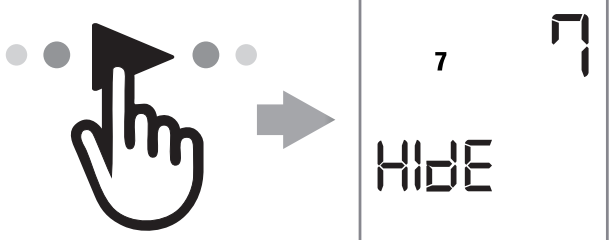
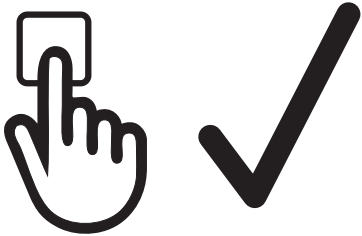
1	Stellen Sie sicher, dass der Kanalauswahlbildschirm sichtbar ist, er kann durch Drücken der Kreistaste geändert werden	
2	Halten Sie die Kreistaste gedrückt, bis auf dem Bildschirm H I d E erscheint.	
3	Drücken Sie die STOP-Taste, um den H I d E analmodus aufzurufen.	
4	Durch Drücken der linken und rechten Pfeiltaste können die gewünschten verborgenen Kanäle ausgewählt werden.	
5	Wenn die gewünschten verborgenen Kanäle ausgewählt sind, drücken Sie die Taste STOP, um die verborgenen Kanäle zu bestätigen. Kanäle. Die Zahlen auf dem Bildschirm blinken schnell zur Bestätigung.	

Hinweis: Kanäle können mit dem gleichen Verfahren wieder eingeblendet werden. Wählen Sie die Kanäle einfach ab.



SENDER EINLERNEN

WARNUNG: Wenn die Installation das Vorhandensein von mehreren Motoren mit Empfänger beinhaltet, ist es in der ersten Programmierphase notwendig, nur einen Motor nach dem anderen zu schalten, um Störungen mit dem anderen zu vermeiden.

1

Schalten Sie den zu programmierenden Motor ein.

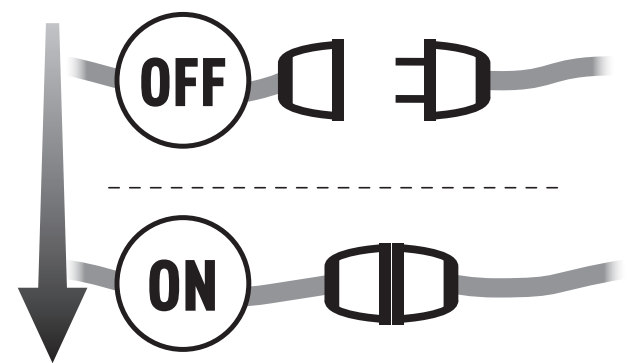

2

Halten Sie die PROG-TX-Taste gedrückt bis sich der Motor in Bewegung setzt.

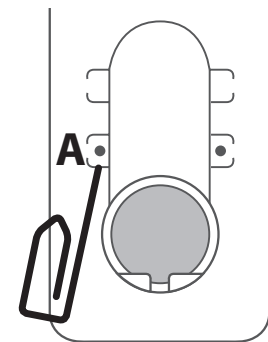

3

Überprüfen Sie die Drehrichtung des Motors, lösen Sie PROG-TX (der Motor stoppt).

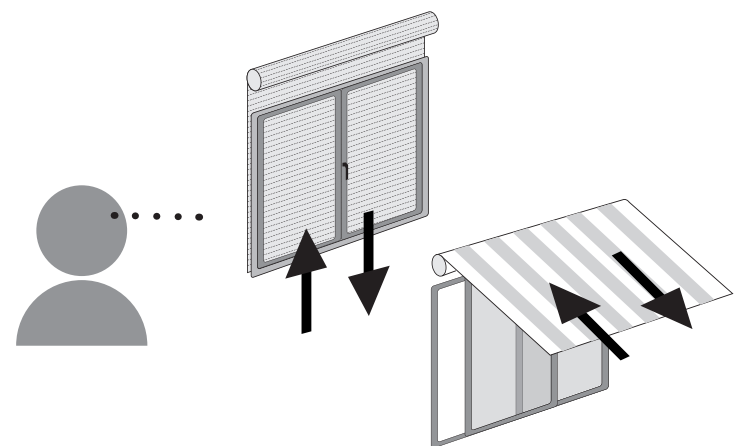

4

Drücken Sie die TASTE AUF oder AB innerhalb von 5 Sekunden (abhängig von der Bewegung des Motors). Auf diese Weise wurde der Sender gespeichert und mit der Drehrichtung des Motors synchronisiert.

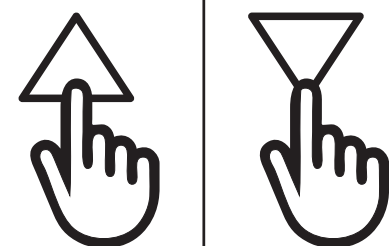



SENDER HINZUFÜGEN

1

Drücken und halten Sie die PROG-TX-Taste eines **Senders, der bereits programmiert wurde**, bis sich der Motor in Bewegung setzt.

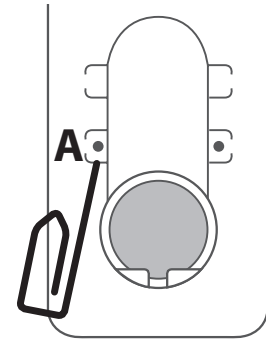
**2**

Überprüfen Sie die Drehrichtung des Motors, lösen SIE PROG-TX (der Motor stoppt).

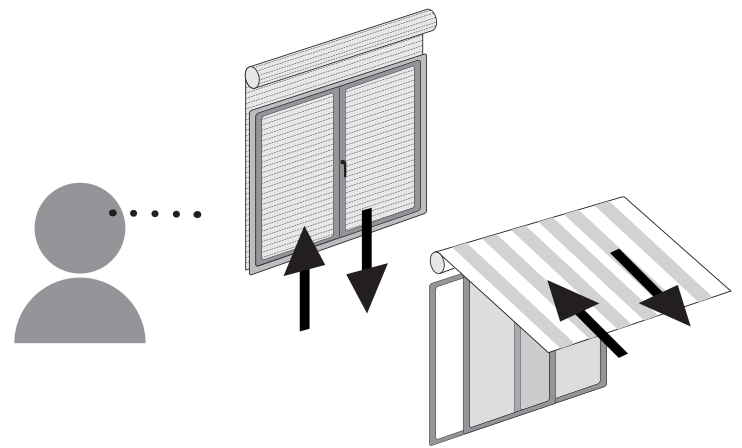
**3**

Drücken Sie innerhalb von 5 Sekunden die AUF- oder AB-Taste (abhängig von der Bewegung des Motors) des Senders, den **Sie hinzufügen möchten**. Auf diese Weise wurde der neue Sender gespeichert und mit der Drehrichtung des Motors synchronisiert.

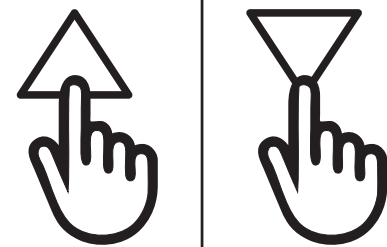



ÄNDERN DER DREHRICHTUNG

WICHTIG: Die Richtungsänderung muss vor dem Einstellen der Endlagen vorgenommen werden, andernfalls werden diese gelöscht.

Durch Drücken von AUF oder AB muss der Motor AUFFAHREN bzw. ABFAHREN. Andernfalls, um die Drehrichtung zu ändern:

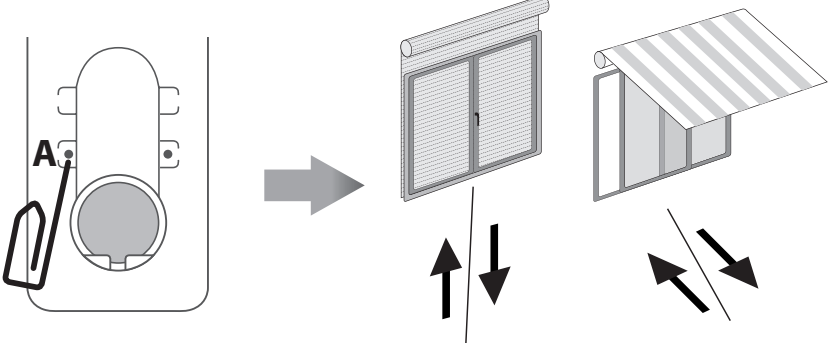
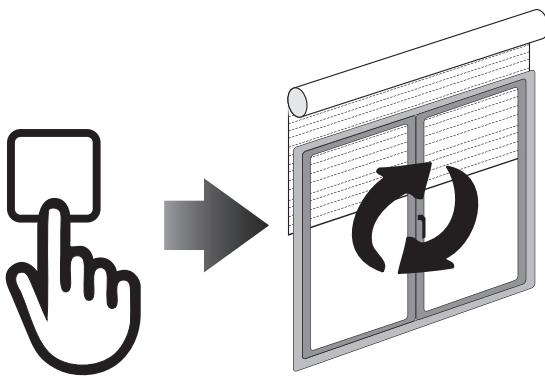
1	<p>Drücken und halten Sie PROG-TX so lange, bis sich der Motor in Bewegung setzt.</p>	
2	<p>Drücken Sie STOP: Der Motor macht eine kleine Bewegung in beide Richtungen. Die Drehrichtung wurde umgekehrt.</p>	



SENDER LÖSCHEN

Gleichzeitig PROG-TX und STOP Taste des zu löschenden Senders drücken bis der Motor eine kleine Bewegung in beide Richtungen macht. Hinweis: Nur der in diesen Ablauf verwendete Sender wird aus dem Speicher entfernt.

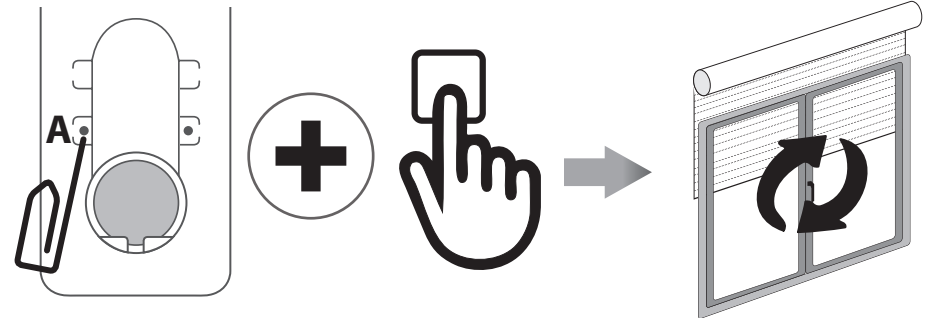

MOTORENSPEICHER ZURÜCKSETZEN

OPTION 1 - Mit einem bereits programmierten Sender

Drücken und halten Sie sowohl die PROG-TX- als auch die STOP-Taste gedrückt, bis der Motor zuerst eine kurze und nach einer Weile ein zweite lange Bewegung in beiden Richtungen macht. Der Speicher ist jetzt leer.

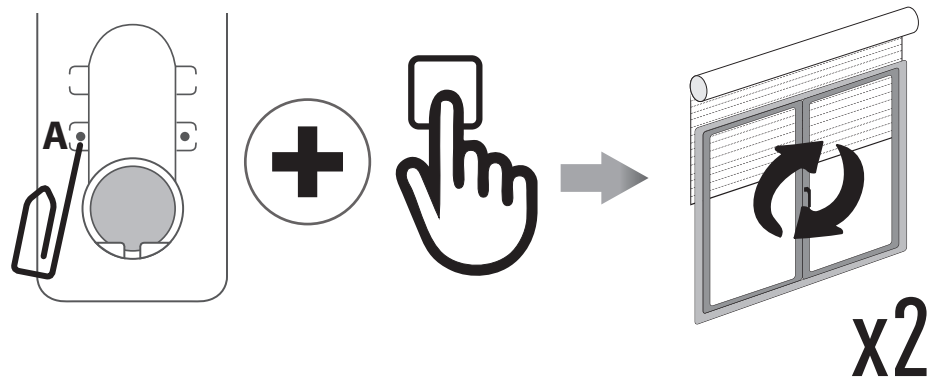

OPTION 2 - Ohne bereits programmierten Sender

1

Entfernen Sie die Stromversorgung des Motors, und schließen Sie ihn dann wieder an.

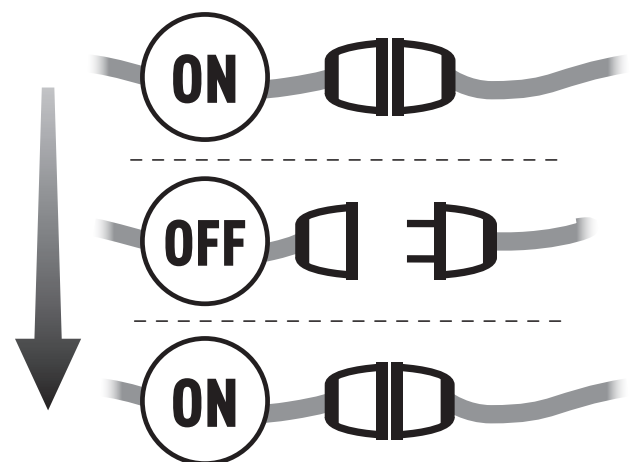

2

Halten Sie PROG-TX und STOP innerhalb von 8 Sekunden mit einem GAPOSA-Sender so lange gedrückt, bis der Motor eine längere Bewegung macht. Der Speicher wird löscht.

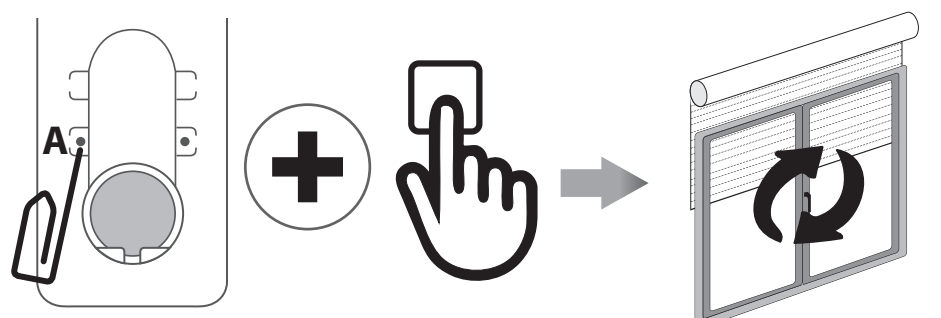



SENDER WERKSEINSTELLUNG

Durch das Zurücksetzen auf die Werkseinstellungen werden alle verborgenen Kanäle eingeblendet und alle benutzerdefinierten Gruppen gelöscht.

1

Entfernen Sie die Batterieabdeckung auf der Rückseite des Senders und Entfernen Sie die Batterie.

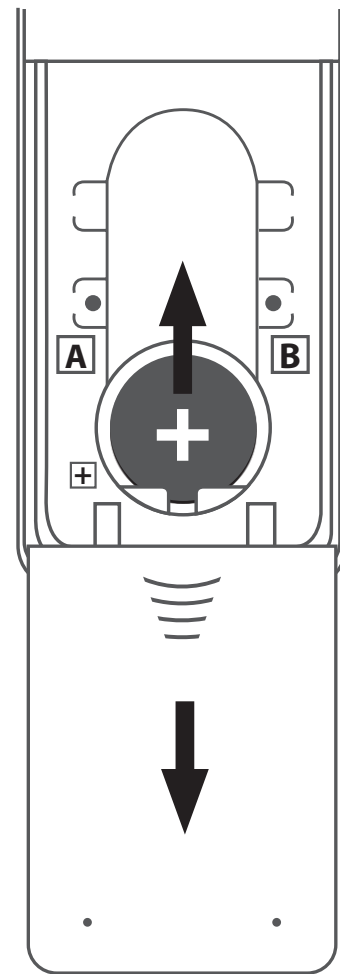

2

Halten Sie die Kreistaste gedrückt, während Sie die Batterie wieder einlegen, sobald der Bildschirm wieder eingeschaltet ist, und die **RESET** Anzeige erscheint kann die Kreistaste losgelassen werden.

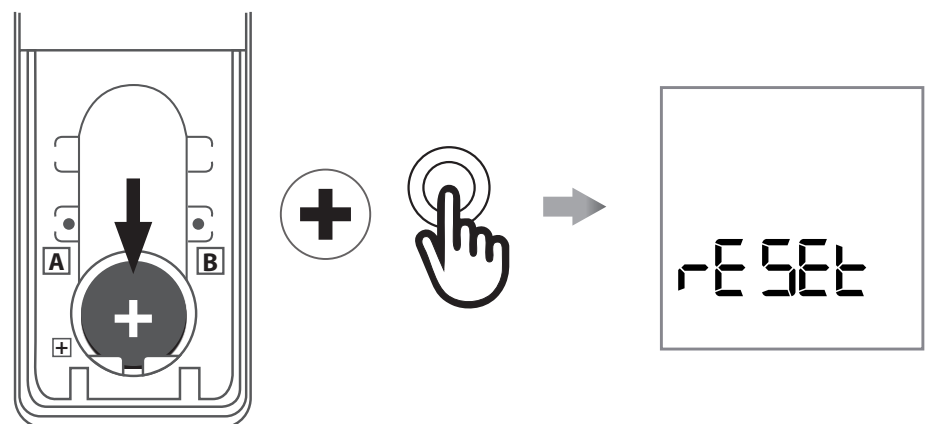

3

Nach ca. 3 Sekunden startet der Sender und alle Kanäle werden eingeblendet, und alle Gruppen gelöscht.



ENDLAGEN EINSTELLEN (Nur bei Motoren mit elektronischen Endlagen)

WARNUNG: OBERE ENDLAGE IMMER ZUERST EINZUSTELLEN

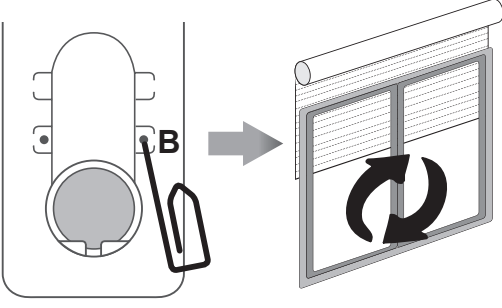
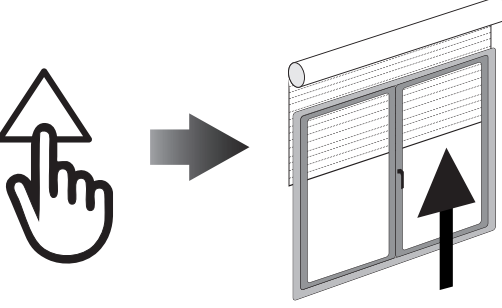
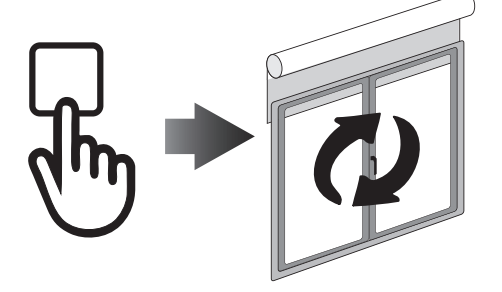
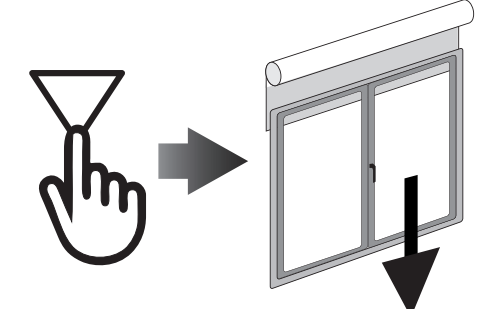
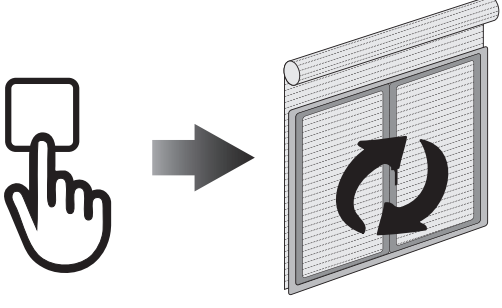
1	Halten Sie PROG-FC gedrückt, bis der Motor eine kleine Bewegung in beide Drehrichtungen macht. Hinweis: Während der Programmierphase werden die Abläufe nach dem "Totmann-Prinzip" durchgeführt.	
2	Drücken und halten Sie AUF-Taste bis Sie die gewünschte OBERE-Endlage erreichen.	
3	Drücken Sie STOP, um die gewünschte OBERE-Endlage zu bestätigen. Der Motor macht eine kleine Bewegung.	
4	Drücken und halten Sie AB-Taste bis Sie die gewünschte UNTERE-Endlage erreichen.	
5	Drücken Sie STOP, um die gewünschte UNTERE-Endlage zu bestätigen. Der Motor macht eine kleine Bewegung.	

Hinweis: Eine genauere Einstellung der UNTERE- und OBERE Endlage kann durch ein zweites Drücken von PROG-FC vorgenommen werden: Der Motor bewegt sich in kleinen Schritten, bis er die gewünschte Endlage erreicht. Drücken Sie STOP, um die Position zu bestätigen.

AUTOMATISCHE ENDLAGENEINSTELLUNG

Um die Endlagen mit Drehmomentabschaltung (Rollläden mit Endanschlag oder Kassettenmarkisen) einzustellen, drücken und halten Sie die AUF-Taste so lange, bis der Endstab die OBERE-Endlage erreicht. Eine kurze Bewegung zeigt an, dass die OBERE-Endlage gespeichert wurde. Das gleiche Verfahren sollte für die UNTERE-Endlage (3) befolgt werden, aber nur für die Rollläden.



ZWISCHENPOSITION EINSTELLEN

(Nur bei Motoren mit elektronischen Endlagen)

1

Fahren Sie den Behang in die gewünschte Zwischenposition

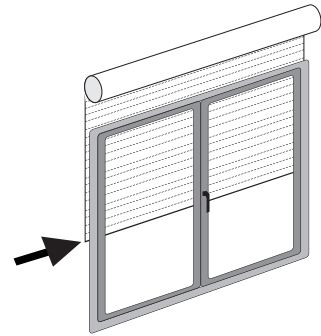

2

Drücken Sie dann gleichzeitig die AUF- und AB-Taste (3), bis der Motor eine kleine Bewegung in beide Richtungen macht. Die Zwischenposition ist gespeichert.

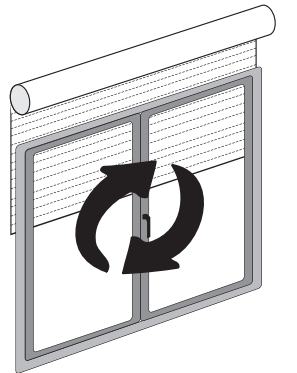
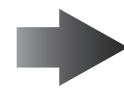
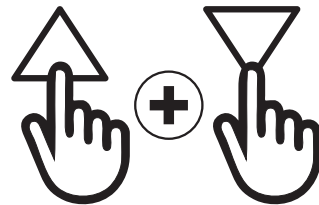

AUFRUFEN DER ZWISCHENPOSITION

Halten Sie STOP mindestens 3 Sekunden lang gedrückt

3''

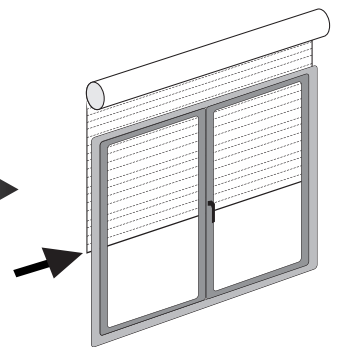

LÖSCHEN DER ZWISCHENPOSITION

Drücken Sie gleichzeitig die AUF- und AB-Taste, bis der Motor eine kleine Bewegung in die beiden Drehrichtungen macht.

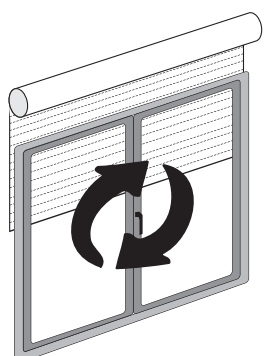
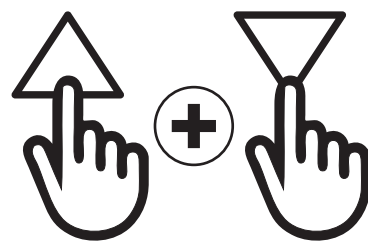



EINSTELLUNG DER UHR

(Hinweis: Die Uhr ist im 24-Stunden-Format.)

1

Halten Sie auf dem Bildschirm mit den Kanälen oder Gruppen die Kreistaste gedrückt, bis **HIDE** oder **DEL**  auf dem Bildschirm erscheint. Drücken Sie die Kreistaste erneut und der Timer/Uhr-Bildschirm erscheint.

2

Drücken Sie die STOP-Taste, um das Menü aufzurufen.

3

Stellen Sie die Stunde mit den AUF/ AB-Tasten ein und drücken Sie die STOP-Taste zur Bestätigung.

4

Stellen Sie die Minuten mit den Tasten AUF / AB ein und drücken Sie die Taste STOP zum Bestätigen

5

Wählen Sie den Wochentag mit den Tasten ◀ / ▶ und drücken Sie die Taste STOP zum Bestätigen.

Auf dem Bildschirm erscheint "OFF". Mit den Pfeiltasten (◀ / ▶) können Sie zwischen und blättern, um festzulegen, ob die Uhr im Standby-Modus angezeigt werden soll oder nicht.

Hinweis: Während des Betriebs wird die Uhr nur im Automatik- oder Zufallsmodus angezeigt (siehe Abschnitt: "ÄNDERN DES BETRIEBSMODUS").









ERSTELLEN ODER BEARBEITEN EINES ZEITPLANS

1

Halten Sie auf dem Kanäle- oder Gruppen-Bildschirm die Taste gedrückt, bis **HIDE** oder **DEL**  auf den Bildschirm erscheint. Drücken Sie die Taste noch zweimal, bis der **PROG**  Bildschirm erreicht ist. Drücken Sie die Taste **STOP** um das Menü aufzurufen.

2

Die 6 Zeitpläne können nun ausgewählt werden:      
Verwenden Sie die Tasten **◀ / ▶**, um den zu erstellenden oder zu bearbeitenden Zeitplan auszuwählen. Sobald der Zeitplan ausgewählt ist, drücken Sie zur Bestätigung die **STOP**-Taste.

3

Verwenden Sie die Tasten **◀ / ▶**, um den Wochentag zu wählen:
Su Mo Tu We Th Fr Sa

4

Drücken Sie die **AUF / AB**-Tasten, um den Wochentag zu wählen oder abzuwählen. Sobald der Tag oder die Tage der Woche ausgewählt wurden, drücken Sie **Stopp** zur Bestätigung.

Hinweis: Wenn der Wochentag langsam blinkt, ist der Tag nicht ausgewählt, und wenn der Wochentag schnell blinkt, ist der Tag ausgewählt worden.

5

Verwenden Sie die Tasten **AUF / AB**, um die Stunde zu wählen. Drücken Sie die **STOP**-Taste zur Bestätigung.

6

Verwenden Sie die Tasten **AUF / AB**, um die Minuten zu wählen. Drücken Sie die Taste **STOP** zum Bestätigen.

7

Wählen Sie den zu sendenden Befehl. Verwenden Sie die Tasten **AUF / AB**, um zwischen dem Befehl **AUF**, dem Befehl **AB** und dem Befehl **Zwischenposition** zu wählen. Drücken Sie zur Bestätigung die **STOP**-Taste.



8

Wählen Sie die Kanäle, die der Szene hinzugefügt werden sollen. Verwenden Sie die Tasten **◀ / ▶**, um zwischen den Kanälen zu wechseln, und die **AUF / AB**-Tasten, um den Kanal auszuwählen oder abzuwählen. Drücken Sie die **STOP**-Taste, um den Zeitplan erstellen.

Hinweis: Wenn der Kanal langsam blinkt, ist der Kanal nicht ausgewählt, und wenn der Kanal schnell blinkt, wurde der Tag ausgewählt.
Der Zeitplan ist nun erstellt.



CANCELLAZIONE DEL PROGRAMMA

1	Halten Sie auf dem Kanäle- oder Gruppen-Bildschirm die Taste gedrückt, bis Hide oder DEL  auf den Bildschirm erscheint. Drücken Sie die Taste noch dreimal, bis der DEL  Bildschirm erreicht ist. Drücken Sie die Taste STOP um das Menü aufzurufen
2	Wählen Sie den zu löschenden Zeitplan und drücken Sie die STOP-Taste zur Bestätigung.
3	Der Zeitplan ist nun gelöscht.

ÄNDERN DES BETRIEBSMODUS

Der Fernbedienungs-Modus kann zwischen manuellem Modus [**kein Symbol**], automatischem Modus [**AUT**] und Zufallsmodus [] gewechselt werden. Der Betriebsmodus kann durch Drücken der Tasten Links und Rechts geändert werden. Mit jedem Drücken der Taste wechselt der Sender von manuell auf automatisch, auf zufällig, auf manuell usw. Im Automatikmodus und Zufallsmodus, erscheint die Uhr anstelle der Kanal- oder Gruppenanzeige.

Manueller Modus: Das Senden von Auf-Stop- und Abwärts-Befehlen an Kanäle oder Gruppen funktioniert nur durch manuelle Bedienung am Sender.

Automatischer Modus: Der Sender arbeitet sowohl mit manueller Steuerung als auch mit der automatischen Ausführung von Zeitplänen.

Zufallsmodus: Der Sender wird mit manueller Steuerung betrieben und alle Zeitpläne werden mit einer Verzögerung von 0-30 Minuten ausgeführt. Wenn der Zeitplan beispielsweise so eingestellt ist, dass er um 8:00 Uhr abläuft, wird im Zufallsmodus der Zeitplan irgendwo zwischen 8:00 und 8:30 Uhr beginnen.

BATTERIEWECHSEL

EMITTO SMART16



Entfernen Sie die Abdeckung bei und entfernen Sie die leere Batterie.
Setzen Sie neue Batterie ein unter Beachtung der Polarität.

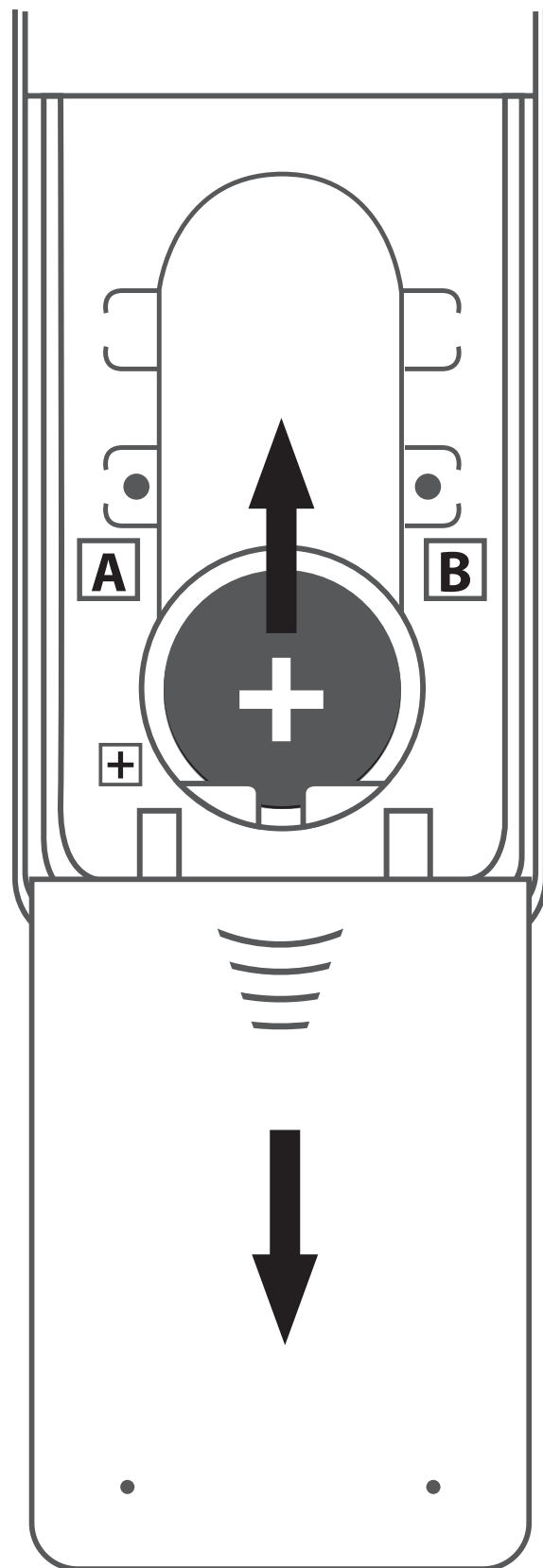

WICHTIG: Die Batterie enthält Schadstoffe. Nach dem Entfernen entsorgen Sie diese in dafür geeignete Sammelstellen für verbrauchten Batterien.

